



TN小型工作機械シリーズ

精密小型旋盤 TNL500 モデル3E・3M

TNL500-3E (旋盤専用モデル)

TNL500-3M (万能工作機対応モデル)

期待通りの仕事をするマシンです。

- 主軸は、精密研削仕上げされ、精密テーパローラーベアリングによって支持されています。
- ベッドは高級鋳鉄製。精密研削で仕上げられています。
- 心押台は、高強度設計。前後に微調整することができますので、これを利用してテーパ切削を行うことができます。
- 長手自動送り・ねじ切り装置が標準装備されています。
- 弊社独自の心押台固定用レバーを取り付けることができます。(オプション)
- 寸法図にて、大きさをご確認下さい。(ロットにより多少異なる場合があります)

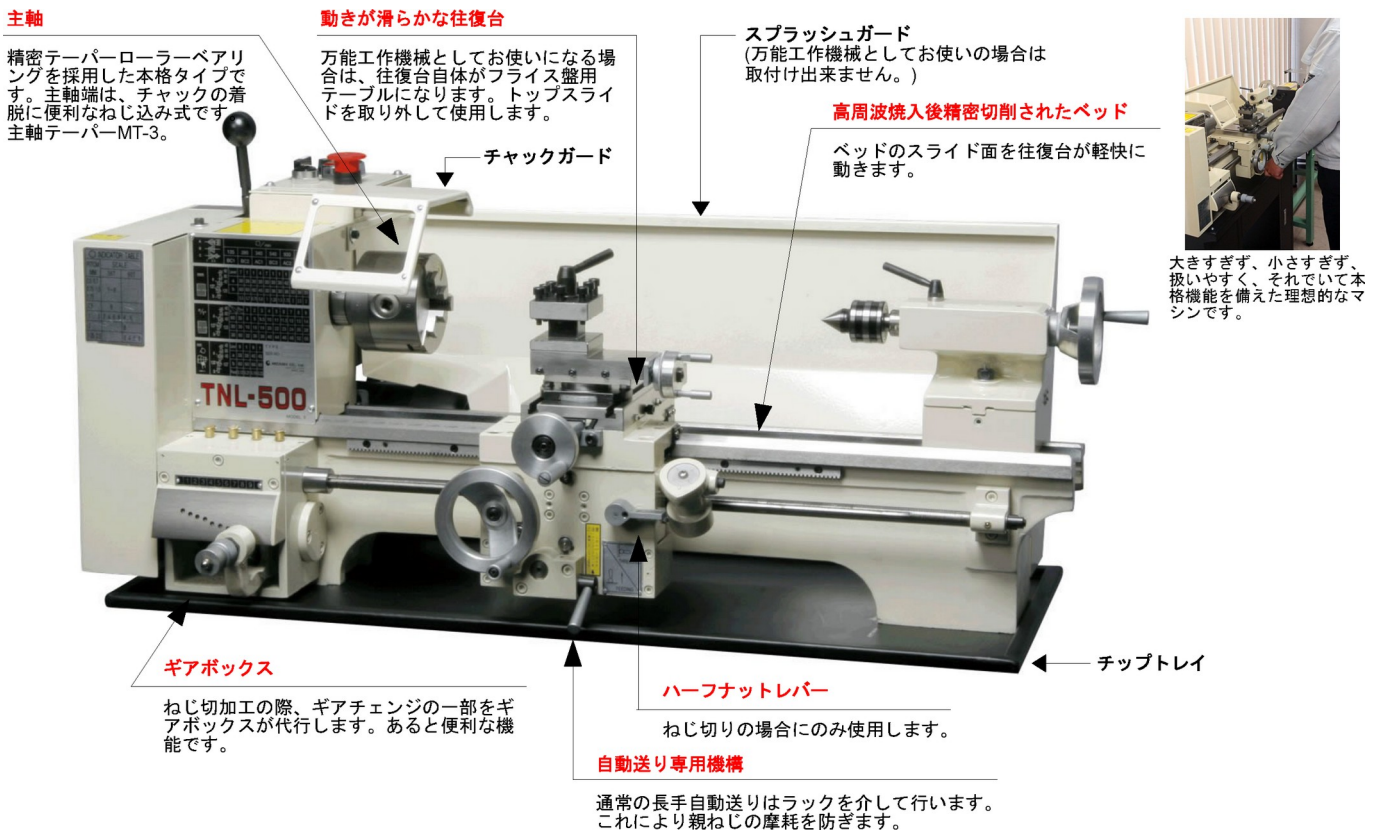

大きすぎず、小さすぎず、扱いやすく、それでいて本格機能を備えた理想的なマシンです。

TNL500 モデル 3E・3M 本体セット	TNL500 モデル 3E・3M 基本セット
<ul style="list-style-type: none"> ●角スポール (4面刃物台、10mm角バイト用) ●スレッドダイヤル ●チェンジギアセット (ねじ切用) ●固定センター MT-2&3 ●チップトレイ ●スプラッシュガード※ ●工具類 ●三爪スクロールチャック (100mm) 	<p>左記導入セットに加えて</p> <ul style="list-style-type: none"> ●回転センター MT2 ●ドリルチャック (10mm) およびアーバー (MT2) ●6本組バイトセット (10mm角) <p>※モデル3Mは、機械後方にミーリングアタッチメントを取り付ける関係上、原則としてスプラッシュガードを標準装備しておりません。</p>

TNL500 モデル 3E・3M オプション品一覧	
<ul style="list-style-type: none"> ●専用マシンスタンド ●チップガード (TNL500 モデル 3Mには取り付け出来ません) ●専用四爪インディペンデントチャック ●専用面板 	<ul style="list-style-type: none"> ●固定振止 ●移動振止 ●木工アタッチメント ●センタードリル

操作性が大幅にアップ！！

心押台固定用レバー オリジナル商品

- ・オプションで心押台固定用レバーが取り付けられます。
- ・レバーの操作のみで心押台の固定が可能です。



心押台固定用レバーは旋盤本体を同時にお買い上げの場合に限らせていただきます。

なお、すでにご使用中のTNL500-3E/3Mに心押台固定用レバーを追加で取り付けることをご希望のお客様は都度弊社にご相談ください。

専用マシンスタンド

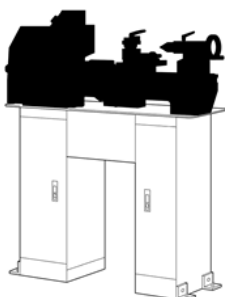

※スタンドの形状は、イラストと若干異なります。

質量約 36Kg

チップガード

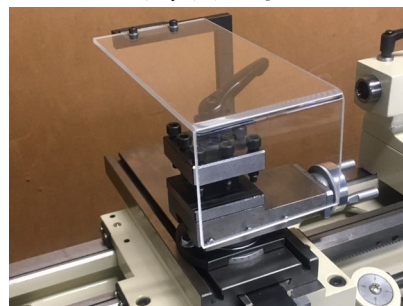

TNL500-3Mには取り付け出来ません。

仕様

ベッド上振り	230mm
心間	500mm
三爪チャック能力	正爪 40mm 逆爪 90mm
主軸貫通孔	20mm
主軸テーパー	MT3
主軸回転数	6種 135~1850min ⁻¹ (ベルト駆動)
心押台スリーブテーパー	MT2
心押台スリーブ繰出し	40mm
ねじ切り	ミリ 0.5~3.0mm インチ 8~56TPI
モーター	単相 100V 400W
所要床面積	約 1400×550mm (最大)
質量	98kg (TNL500-3E) 114kg (TNL500-3M)

・ TNL500-3E (旋盤専用モデル)

・ TNL500-3M (万能工作機対応モデル) ※

※TNL500-3Mの後部にミーリングアタッチメント S を取り付けしたタイプが TNA550-3S です。TNL500-3Eにはミーリングアタッチメント S を取り付けることは出来ません。

外観及び仕様上の数値は、ロットにより多少異なる場合があります。一般的な作業では、これらが問題となることは殆どありませんが、特別の目的のために、特定の仕様が必ず満たされなければならない場合は、ご発注前に弊社へご確認下さい。

精密小型旋盤 TNL500-3

外觀2面寸法図

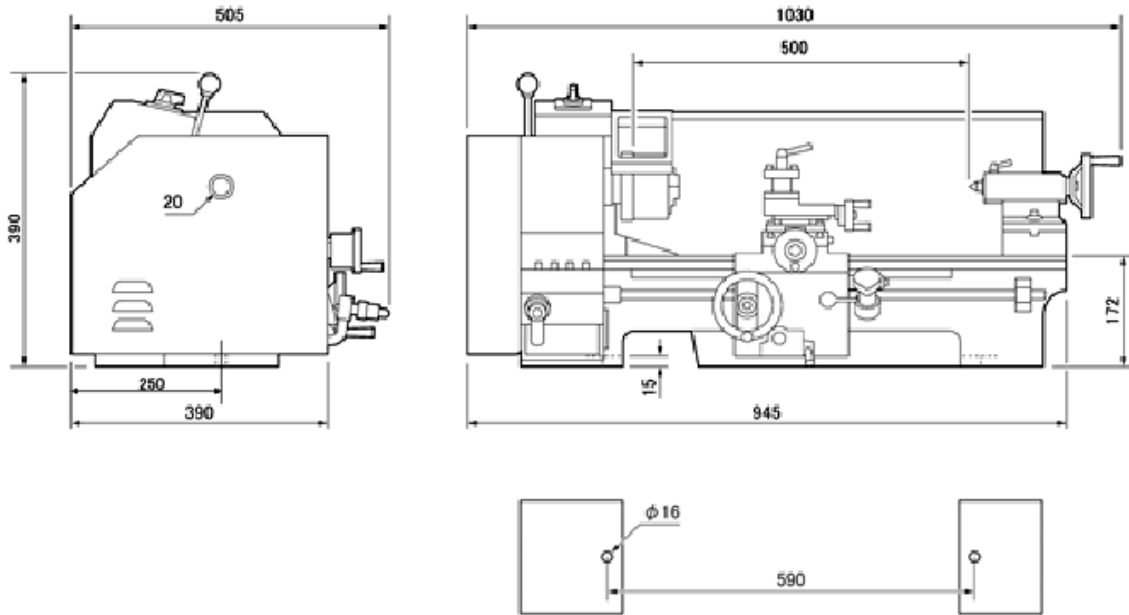

TNL500-3用マシンスタンド

外觀2面寸法図

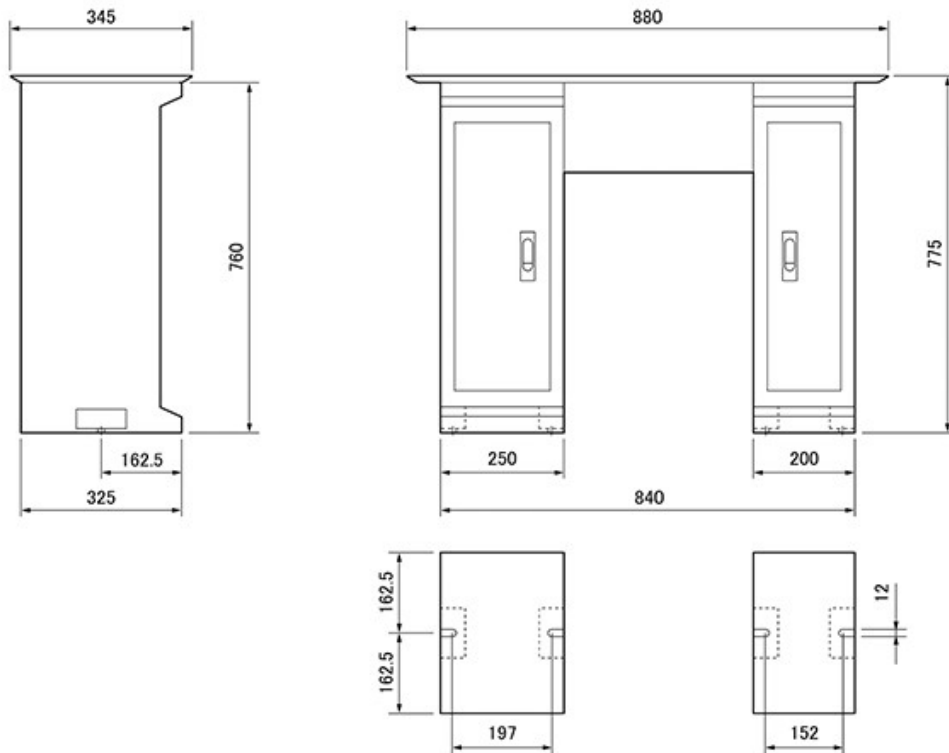

株式会社メカニクス
寿貿易株式会社
〒135-0031 東京都江東区佐賀 1 丁目 11 番 11 号
TEL：03-3642-3095
FAX：03-3641-8443